

Návod k upotřebení

řed použitím ohřívače si prosím pečlivě přečtete Návod k upotřebení!



Bezpečnostní upozornění

- Montáž a první uvedení ohřívače do provozu smí provádět, podle montážního návodu na zadní straně, pouze odborník, který je při tom plně zodpovědný za dodržování platných norem a instalačních předpisů.
- Přístroj je možno používat pouze po provedení jeho správné instalace a je-li v bezchybném technickém stavu!
- Přístroj lze instalovat pouze v nezamrzající místnosti!
- Přístroj je možno uvést do provozu pouze po úplném naplnění vodou!
- Na přístroji nebo na elektrických a vodních vedeních se nesmí provádět žádné technické změny!
- Přístroj nikdy neotevírejte, nebyl-li předtím trvale odpojen přívod elektrického proudu k přístroji!
- Pozor, po dešetrvacím průtoku horké vody mohou být horké také armatury!
- Přístroj musí být uzemněn!

Popis přístroje:

Tento přístroj je tlakový, hydraulicky řízený průtokový ohřívač s malým odběrem k místnímu ohřevu vody jednoho nebo několika v blízkosti sebe umístěných odběrových míst, jako je např.: kuchyňský dřez nebo umývadlo.

Pokud není možné vlastní proudové napájení, umožňuje integrované spínání s odlehčením zátěže připojení na stávající připojovací krabici elektrického sporáku.

Technické údaje: → zadní strana!

Použití:

Průtokový ohřívač ohřívá vodu bezprostředně během jejího průtoku ohřívacím. Pouze v této době spotřebovává ohřívač elektrický proud. Ohřev se zapíná automaticky při překročení zapínacího množství. Kontrolka "Power" indikuje, že je zapnuto topné těleso.

Jestliže je průtokový ohřívač připojen v kombinaci s elektrickým sporákem, tak se po dobu, kdy je odebrána teplá voda, elektrický sporák vypne. Náhlé odlehčení zátěže se smí používat pouze s elektromechanickými sporáky! Ukazatelé zbytkového tepla jsou během odběru teplé vody vypnuté!

Teplota teplé vody je závislá na průtokovém množství a teplotě přivodní vody. Tím, že více nebo méně otevřete kohoutek armatury teplé vody, můžete ovlivňovat výtokovou teplotu mezi ca. 40 °C a maximálně téměř 60 °C:

menší množství vody = teplejší • **větší množství = studenější**

Na integrovaném ventilu se přednastavení průtoku dá změnit, jestliže např. z důvodu nízké vtokové teploty nebylo dosaženo požadované výtokové teploty.

Jestliže jste připojili dvě odběrová místa, neměli byste je používat současně. Tím se zabrání kolísání teploty a může se odebrat dostatečné množství vody.

Kontrolka teploty

Při nadměrné teplotě redukuje kontrolka teploty přiváděný proud tak dlouho, až se voda opět ochladí na přípustnou hodnotu. Tento stav je indikován kontrolkou "Overheat". Jestliže k tomu dochází častěji, měla by se příčina odstranit. Může to být způsobeno např. nečistotami ve filtračním sítku, příliš silným redukováním průtoku nebo nepřipustně vysokou teplotou přiváděné vody.

Odvzdušnění

Aby se zabránilo poškození topného článku, musí se před prvním uvedením do provozu provést odvzdušnění. Po každém vyprázdnění (např. po pracích prováděných na vodovodní instalaci, z důvodu nebezpečí zamrznutí nebo po opravách na přístroji) se před opětovným uvedením do provozu musí přístroj znovu odvzdušnit.

1 Odpojte pomocí pojistky přívod proudu.

2 Potom se několikansobně otevře a uzavře příslušný odběrový ventil teplé vody, až z potrubí dále neuniká žádný vzduch a průtokový ohřívač je odvzdušněn (ca. 1 minutu).

3 Teprve potom se znovu zapne přívod elektrického proudu k průtokovému ohřívači.

Šetření energií z důvodu ochrany životního prostředí!

Při instalaci přímo na připojovací trubku odběrové armatury (doporučují se armatury pro beztlakové ohřívače vody) jsou tepelné ztráty způsobené vodovodním potrubím velmi malé a teplá voda je rychleji k dispozici, aniž by z potrubí muselo nejdříve odtéci velké množství studené vody.

Pokyny pro ošetřování:

- Plastové povrchy a armatury se utírají pouze za mokra. Nesmí se používat žádné čisticí prostředky určené k drhnutí a prostředky obsahující rozpouštědla.
- Pro dobrou úpravu vody byste měli perlatory a ruční sprchy pravidelně odšroubovat a vyčistit, popř. čas od času vyměnit.
- Aby byla stále zaručena bezchybná funkce a provozní bezpečnost, nechejte nejméně každé tři roky zkontrolovat uznávanou odbornou dílnou součásti na straně elektrické a vodovodní přípojky.

Vyčistění jemného filtru

Jemný filtr, nacházející se na ventilu, se při omezené funkci ohřívače má nechat při inspekci zkontrolovat a eventuálně vyčistit odborníkem.

Odstraňování závad svěpomoci

Dojde-li k poruchám, pokuste se prosím vyřešit tento problém nejdříve za pomoci tabulky. Nedá-li se problém odstranit, obraťte se prosím na Centrální servis fy. CLAGE. Tam Vám pomohou dále nebo uvedou smluvního servisního partnera ve Vaší blízkosti. Typové označení a sériové číslo ohřívače máte připraveno podle typového štítku.

Operace, nechte provádět pouze uznávanými odborními firmami.

Návod k montáži pro odborníky

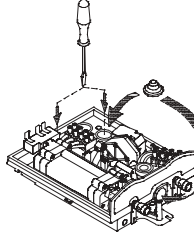
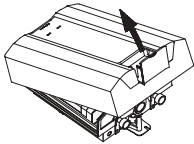
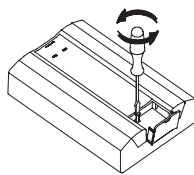

Je nutno dbát na

- Zákonem stanovené předpisy příslušné země a ustanovení místního elektroizvodného a vodárenského podniku.

- Údaje na typovém štítku.

- Technické údaje.

Místo montáže

- Místo montáže musí být stále chráněno proti zamrznutí.
- Přístroj odpovídá druhu krytí IP24 a podle platných ČN se smí instalovat v ochranném rozsahu 1, jestliže se nepředpokládá výskyt tryskající vody.
- K omezení tepelných ztrát má být vzdálenost přístroje k odběrovému místu pokud možno malá (< 2 m).
- Optimální funkce je zaručována při tlaku tekoucí vody ≥ 3 bary. Tlak v síti nesmí překročit 10 bar.
- Použití náhlého odlehčení sporáku je přípustné pouze tehdy, jestliže elektrický sporák a odběrová armatura průtokového ohřívače jsou instalovány ve stejné místnosti (viditelná oblast).

Instalace přístroje

- 1 Přivodní potrubí vody důkladně propláchněte a pro instalaci uzavřete.
- 2 K otevření krytu vyšroubujte bezpečnostní šroub za malou klápkou.
- 3 Stanovte požadované vývrty a vyloďte přivodní kabelové otvory. Vývrty označte nástrojem a vyvrtejte je 6 mm vrtákem.
- 4 Nasaďte dodávané pryžové průchodky a protáhněte připojovací kabel. Při použití ohebného síťového kabelu musí být kabel zajištěn pomocí odlehčení v tahu.
- 5 Ohřívač pevně přišroubujte pomocí přiložených hmoždinek a šroubů.

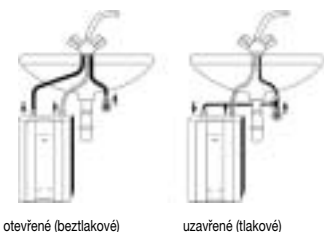

otevřen (beztlakové)

uzavřen (tlakové)

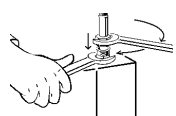

Elektrické připojení

Průtokový ohřívač patří do třídy elektrických předmětů I a musí být připojen na ochranný vodič!

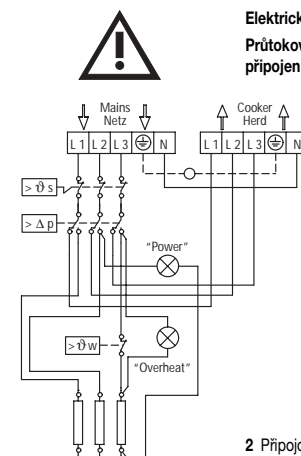

1 Před elektrickým připojením je nutno vypnutím zajistit, aby přívod k přístroji nebyl pod napětím!

- Přístroj musí být připojen schváleným síťovým kabelem nebo pomocí přímého pevného připojení. Ze strany instalace se předpokládá zapojení všepólového rozpojovacího zařízení (např. pojistkových automatů) se vzdáleností otevřených kontaktů ≥ 3 mm pro každý pól.

- Průřez žil přivodního kabelu musí být příslušně dimenzován podle výkonu.

- K jistění přístroje namontujte pojistkový prvek pro ochranu vedení s vypínacím proudem přizpůsobeným jmenovitému proudu přístroje.

2 Připojovací kabel utěsněte pryžovou průchodkou a vodiče L1, L2, L3, stejně jako ochranný vodič pečlivě připojte na příslušně popsané připojovací svorky (A).

- Pouze při použití integrovaného prioritního zapojení je nutno vodič N připojit na připojovací svorku (A). Připojovací kabel sporáku s vodiči L1, L2, L3, N a rovněž ochranným vodičem pečlivě připojte na příslušně popsané připojovací svorky sporáku (B). Připojovací krabici sporáku a jeho připojovací kabel příslušně označte přiloženými nálepkami.

- Jestliže není použito odlehčení v tahu, nesmí se připojovací kabel namáhat tahem.

3 Nasaďte kryt a zajistěte jej upevňovacím šroubem.

4 Přístroj se naplněním vodou úplně odvzdušní, znovu se zapne pojistkový automat a přístroj se uvede do provozu.

5 Vysvětlete uživateli použití průtokového ohřívače a tento návod složte, abyste jej mohli uschovat za čelní klápkou.

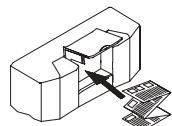
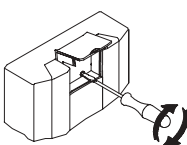
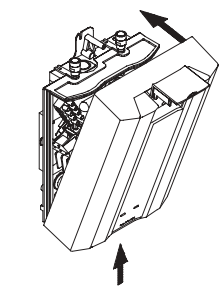

Technické údaje

Typ:	CBH 7	CBH 11
Obsah:		0,2 litry
Konstrukce:		uzavřená 10 bar
Typný systém / rozsah použití:		holý drát
specifický odpor vody:		$\geq 1.100 \Omega \text{ cm}$ při 15 °C
Jmenovitý výkon při 400 V 3~:	6,9 kW	11 kW
Jmenovitý proud:	10 A	16 A
Jmenovitý proud náhlého odlehčení sporáku:	16 A	16 A
Požadovaný průřez vodičů:	4 x 1,5 mm ² - u připojení sporáku: 5 x 2,5 mm ² - 4 x 2,5 mm ²	
Zapínací hodnota @ tlakový spád:	2,6 l/min @ 0,5 bar	3,7 l/min @ 0,7 bar
Vypínací hodnota @ tlakový spád:	2,2 l/min @ 0,3 bar	3,0 l/min @ 0,5 bar
Nastavení ze závodu, průtok:	3,5 l/min	5 l/min
Zvýšení teploty Δt :	28 K	31 K
Teplota teplé vody	43 °C	46 °C
při průtokové teplotě 15 °C:		
Maximální výtoková teplota:	60 °C	60 °C
Vhodný pro studenou vodu do ca.:	15 °C	15 °C
Vodní přípojka:	G 3/8"	nahofe
Vlastní hmotnost:		1,8 kg
Rozměry (V x Š x H):		33 x 21 x 9 cm
Třída ochrany a druh krytí podle VDE:		1 / IP24
Zkušební značky:		viz typový štítek

Poz. Název

- 1 Topný článek
- 2 Kryt přístroje
- 3 Omezovač průtoku
- 4 Diferenciální tlakový spínač
- 5 Připojovací svorka
- 6 Spodek tělesa
- 7 Přítok studené vody
- 8 Integrovaný filtrační ventil
- 9 Výtok teplé vody
- 10 Hlídač teploty
- 11 Pryžová průchodka
- 12 Kontrolky
- 13 Sortiment drobných dílů s těsněními, filtry, šrouby a mikrospláči
- 14 Bezpečnostní omezovač teploty (BOT)

LAGE s.r.o.
užeb 3056 / 4
8 52 Praha 10
I: (02) 70 26 28
x: (02) 70 26 28
Mail clage@login.cz
ternet http://www.clage.de

pořadí ohřívače a hradní díly

objednávkách vždy
uáďte typ ohřívače,
novitý výkon a
rově číslo!

